

ΕΞΑΡΤΗΜΑΤΑ ΠΑΛΕΤΟΔΕΞΑΜΕΝΩΝ



ΤΣΙΑΝΑΚΑΣ ΑΒΕΤΕ

ΒΙΟΜΗΧΑΝΙΚΑ ΠΛΑΣΤΙΚΑ ΒΟΛΟΥ

ΠΕΡΙΕΧΟΜΕΝΑ

Οδηγός σπειρώματος	1
Σπείρωμα δεξαμενών	2
Βάνες παλετοδεξαμενών	3
Καπάκια	4
Σπείρωμα Βάνας	5
Τάπες - Ρουξούνια	6
Αντάπτορες S60	7
Αντάπτορες S100	8
Αντίσταση - Κάλυμμα Δεξαμενών	9

ΠΑΛΕΤΟΔΕΞΑΜΕΝΕΣ

Οδηγός σπειρώματος

Πολλές φορές στην καινούργια ή μεταχειρισμένη παλετοδεξαμενή αναζητούμε εξαρτήματα για να τη συνδέσουμε ή να τα αντικαταστήσουμε. Τα παρακάτω βήματα αποτελούν ένα μικρό οδηγό για την εύκολη αναγνώριση του σπειρώματος της δεξαμενής μας.



Βήμα 1: Με ένα παχύμετρο θα μετρήσουμε την εξωτερική διάμετρο που φέρει το σπείρωμα της βάνας



Βήμα 2: Στη συνέχεια μετράμε το βήμα του σπειρώματος της βάνας μας.

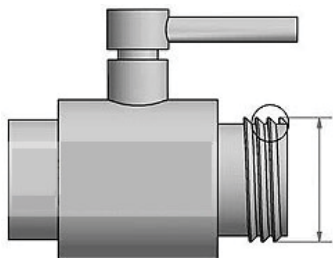

Βήμα 3: Συγκρίνουμε τις διαστάσεις που μετρήσαμε με τα παρακάτω πίνακα για να βρούμε το τύπο σπειρώματος

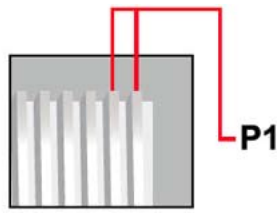
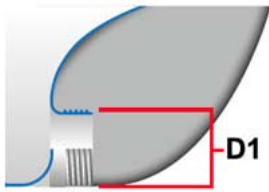

Σπείρωμα S60x6 DN50 (2")

D1: 60mm (2.36")

P1: 6mm (0.24")

Εταιρείες : Mauser (Mamor), Sotralentz

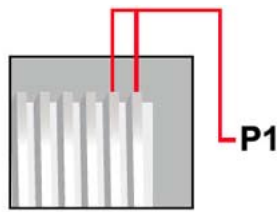
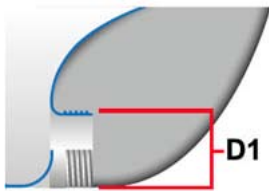

Σπείρωμα S75x6 DN50 (2")

D1: 75mm (2.95")

P1: 6mm (0.24")

Εταιρείες : Schutz, Clawson, Fustiplast

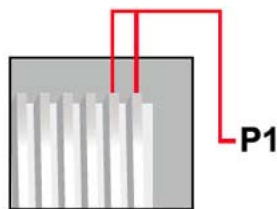
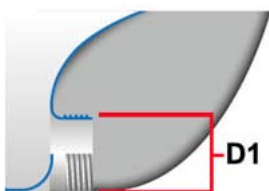

Σπείρωμα S80x6 DN50 (2")

D1: 80mm (3.15")

P1: 6mm (0.24")

Εταιρείες : Mauser (Hoover), Repaltainer

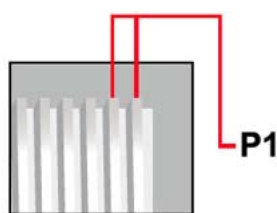
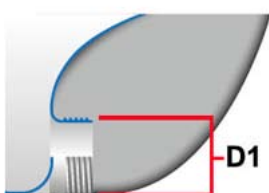

Σπείρωμα S100x8 DN50 (3")

D1: 100mm (3.94")

P1: 8mm (0.32")

Εταιρείες : Schutz, Mauser, Fustiplast, Sotralentz



1. Βάνα πεταλούδας S75 σε S60
ΤΙΜΗ 40,00€



2. Βάνα πεταλούδας DN80 σε S100
ΤΙΜΗ 64,00€



3. Βάνα πεταλούδας S60 σε S60
ΤΙΜΗ 25,00€



4. Βάνα κυλινδρική S60 σε S60
ΤΙΜΗ 25,00€

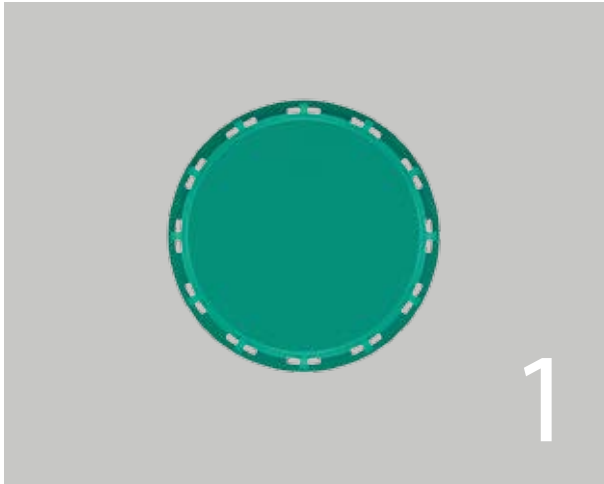

1. Καπάκι Φ150 κλειστό με λάστιχο
κατάλληλο για τρόφιμα
ΤΙΜΗ 25,00€

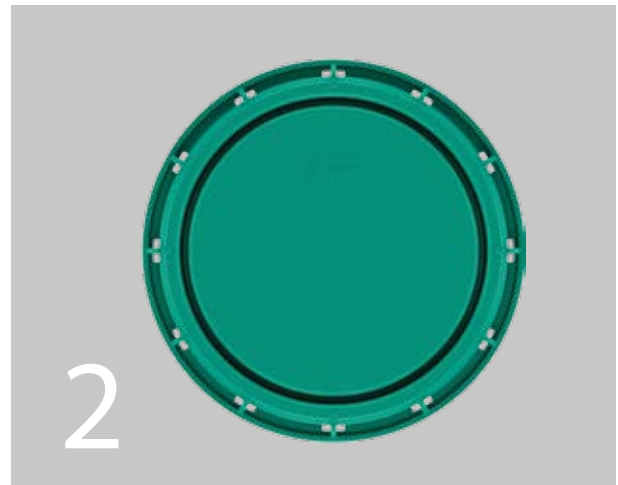

2. Καπάκι Φ220 κλειστό με λάστιχο
κατάλληλο για τρόφιμα
ΤΙΜΗ 25,00€

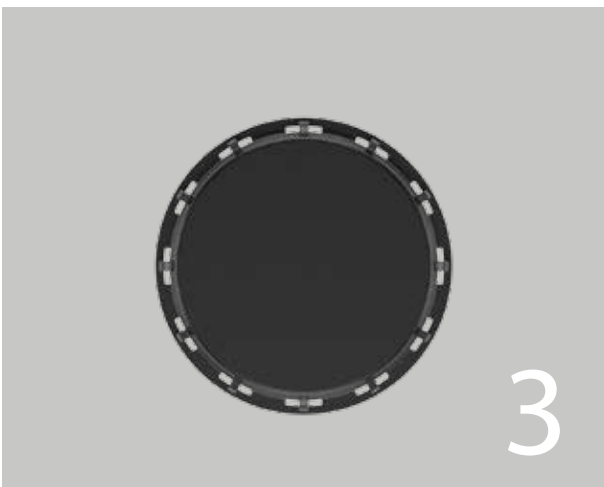

3. Καπάκι Φ150 κλειστό με λάστιχο
χρώματος μαύρο
ΤΙΜΗ 25,00€



Σπείρωμα S60x6 (2")

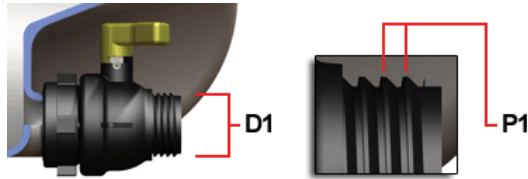

D1 : 60 mm
 P1 : 6 mm
 Σπείρες : 3 με 4
 Το πιο σύνηθες σπείρωμα παλετοδεξαμενών που πωλούνται στην Ευρώπη.

Σπείρωμα 2" NPS

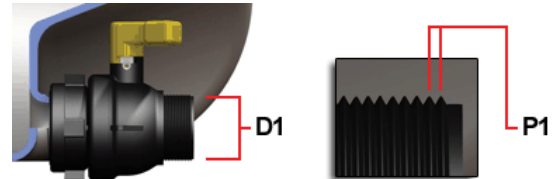

D1 : 59,6 mm
 P1 : 2,21 mm
 Αμερικάνικο στάνταρ σπείρωμα σωλήνος

Σπείρωμα Camlock με 2" BSP

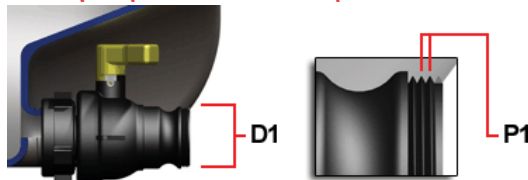

D1: 63mm (σπείρωμα 59.4mm)
 P1: 2.3 mm
 Camlockαρσενικό με εξωτερικό σπείρωμα 2" σωλήνος

Σπείρωμα με 2" BSP

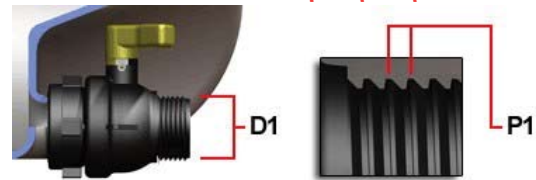

D1: 59.4 mm
 P1: 2.3 mm
 Σπείρες: 5 με 6

Σπείρωμα S100x8 (3")

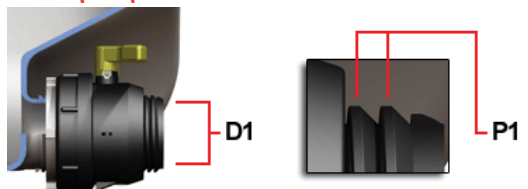

D1: 97 to 100mm
 P1: 8 mm
 Σπείρες: 2 με 3

Σπείρωμα Camlock με 3" BSP

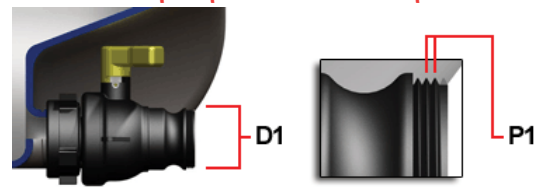

D1: 91,5 mm
 P1: 2.3 mm
 Σπείρες: 2 με 3

Σπείρωμα M80X3

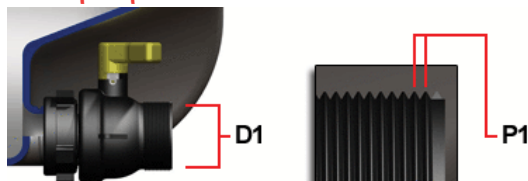

D1: 80mm
 P1: 3 mm
 Σπείρες: 7 με 8
 Σύμφωνα με ISO68 (ANSI B1.13M). Συναντάται με το σπείρωμα σε κινζικές βάνες



1. Καπάκι Βάνας S60
ΤΙΜΗ 5,00€



2. Καπάκι Βάνας DN80
ΤΙΜΗ 7,00€



3. Λαιμός Βάνας S100
ΤΙΜΗ 22,00€



4. Λαιμός Βάνας κοντός S100
ΤΙΜΗ 15,00€



5. Λαιμός Βάνας S60
ΤΙΜΗ 7,00€

S60

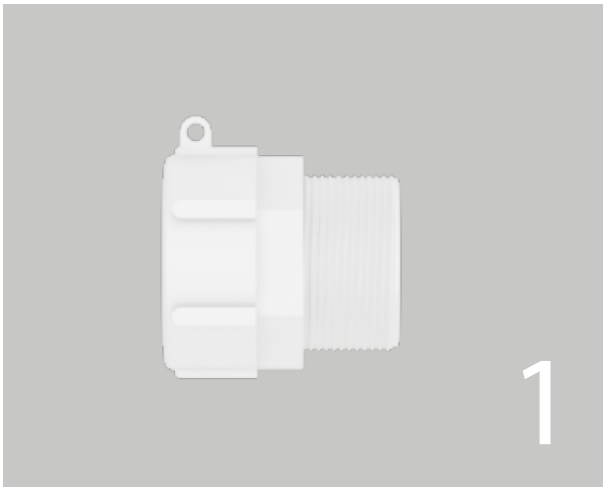

1. Αντάπτορας S60
σε 2" Αρσ.
ΤΙΜΗ 25,00€



2. Αντάπτορας S60
σε 2" Θηλ.
ΤΙΜΗ 13,00€



3. Αντάπτορας S60
σε 3/4" Θηλ.
ΤΙΜΗ 7,50€



4 Αντάπτορας από 2NPS σε S60 Αρσ.
ΤΙΜΗ 25,00€

S100

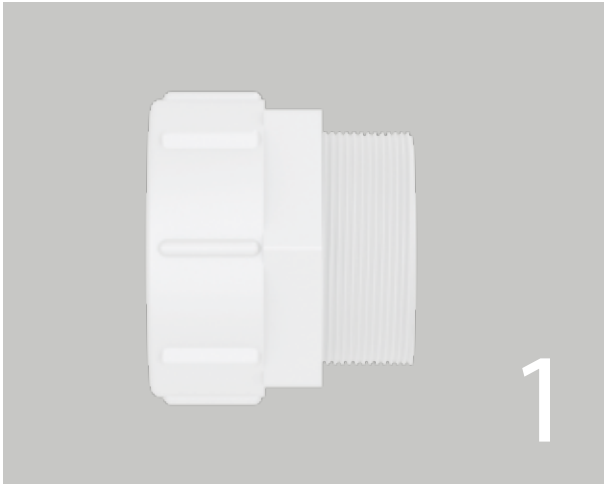

1. Αντάπτορας από S100
σε 3" Αρσ.
ΤΙΜΗ 50,00€



2. Αντάπτορας από S100
σε 2" Θηλ.
ΤΙΜΗ 50,00€

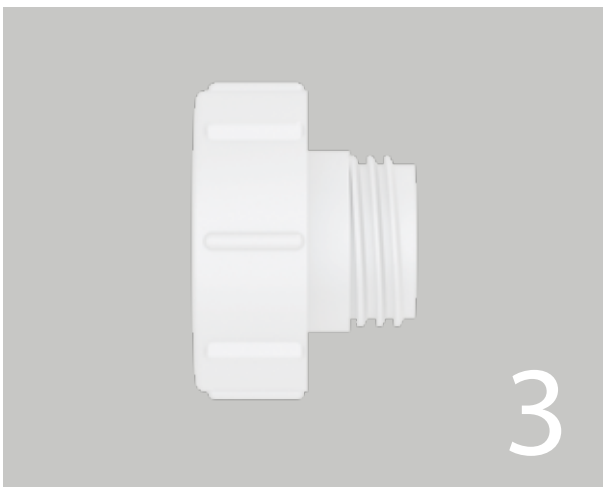

3. Αντάπτορας από S100
σε S60 Αρσ.
ΤΙΜΗ 65,00€



1. Αντίσταση για παλετοδεξαμενή
ΤΙΜΗ 130,00€



2 Κάλυμμα προστασίας για παλετοδεξαμενής
ΤΙΜΗ 00,00€



ΤΣΙΑΝΑΚΑΣ ΑΒΕΤΕ

ΒΙΟΜΗΧΑΝΙΚΑ ΠΛΑΣΤΙΚΑ ΒΟΛΟΥ

4ο χλμ. Βόλου - Λάρισα, 38500 Βόλος, Τηλ. 24210.91180 Fax 24210.91184
WEB : www.tsianakas.gr EMAIL : info@tsianakas.gr